

Instant™

VORTEX™

+

VORTEX PLUS™

AIRFRYER 3.7 OG 5.7 LITER

5.7 LITRE AIR FRYER



Kom godt i gang-vejledning

- 2 Vigtige sikkerhedsforanstaltninger
- 6 Velkommen
- 6 Produkt, dele og tilbehør
- 7 Kom godt i gang
- 9 Betjeningspanel
- 12 Madlavning
- 13 Pleje, rengøring og opbevaring
- 14 Garanti
- 16 Kontakt

Besøg instantpot.co.uk for at få den fulde vejledning, vejledningsvideoer, ofte stillede spørgsmål, opskriftsbøger med mere

Oplev dit næste madlavningseventyr med den gratis **Instant Pot-app**



Download on the
App Store

GET IT ON
Google Play



Deltag i **Instant Pot UK-fællesskabet** på Facebook for tip, tricks og inspiration til opskrifter

VIGTIGE SIKKERHEDSFORANSTALTNINGER

Hos Instant Brands™ har din sikkerhed altid førsteprioritet. Instant™ Vortex™-familien er designet med din sikkerhed i tankerne, og vi mener det alvorligt. Besøg instantpot.co.uk for at få mere at vide om dette apparats sikkerhedsmekanismer.

Ved brug af elektriske apparater skal de grundlæggende sikkerhedsforanstaltninger altid følges:

- 01 LÆS ALLE INSTRUKTIONER, SIKKERHEDSFORANSTALTNINGER OG ADVARSLER, INDEN DU BRUGER APPARATET. MANGLENDE OVERHOLDELSE AF DISSE SIKKERHEDSFORANSTALTNINGER OG INSTRUKTIONER KAN MEDFØRE PERSONSKADE OG/ELLER MATERIEL SKADE.**
- 02** Anvend altid apparatet på en stabil, ikke-brændbar, varmebestandig, jævn overflade.
- 03** Apparatets ydre overflader kan blive varme under brug. Rør ikke ved varme overflader. Bær ovnhandsker, når du åbner airfryeren og håndterer varme bestanddele. Der skal udvises ekstrem forsigtighed, når apparatet flyttes. Lad apparatet køle af til stuetemperatur, før det håndteres eller flyttes.
- 04** **⚠ CAUTION** For at beskytte mod risikoen for elektrisk stød må du ikke nedsænke ledningen, stikket eller apparatet i vand eller anden væske.
- 05** Skyl ikke apparatet under vandhanen.
- 06** Ovnrummet indeholder elektriske komponenter. For at undgå elektrisk stød må der ikke anbringes væske i ovnrummet.
- 07** Dette apparat må IKKE bruges af børn eller af personer med nedsatte fysiske, sensoriske eller mentale evner eller manglende erfaring og viden. Det er nødvendigt med nøje overvågning, når et apparat anvendes i nærheden af børn og sådanne personer. Børn må ikke lege med, rengøre eller udføre vedligeholdelse af dette apparat.
- 08** Tag stikket ud af stikkontakten, når apparatet ikke er i brug, samt inden tilførsel eller fjernelse af dele eller tilbehør og inden rengøring. Når stikket tages ud af stikkontakten, tages fat om og trækkes i stikket. Træk aldrig i ledningen.

ADVARSEL

Læs denne vejledning omhyggeligt og fuldstændigt, og opbevar den til fremtidig reference. Manglende overholdelse af sikkerhedsanvisningerne kan medføre alvorlig personskade eller skade

VIGTIGE SIKKERHEDSFORANSTALTNINGER ☹

- 09 Undgå kontakt med bevægelige dele.
- 10 Undersøg regelmæssigt apparatet og strømledningen. Apparatet må ikke anvendes med en beskadiget ledning eller stik eller efter, at apparatet ikke har fungeret korrekt, eller hvis det er tabt eller beskadiget på nogen måde. Kontakt Kundeservice på **EUSupport@instantbrands.com** eller på **+44 (0) 3331 230051**.
- 11 Brug ikke tilbehør eller tilslutninger, der ikke er godkendt af Instant Brands Inc. Brug af tilbehør, der ikke anbefales af producenten, såsom stegekurve, kan medføre risiko for personskade, brand eller elektrisk stød.
- 12 Kun til husholdningsbrug på køkkenbordet. Må ikke bruges udendørs. Ikke til kommerciel brug. Ikke til brug i personale-køkkenområder i butikker, kontorer og andre arbejdsmiljøer, i stuehuse eller af klienter på hoteller, moteller og andre miljøer i boligformat såsom bed and breakfast.
- 13 Anbring ikke apparatet på nogen form for kogeplade eller i en opvarmet ovn. Varme fra en ekstern kilde vil beskadige apparatet.
- 14 Lad ikke ledningen komme i kontakt med varme overflader eller åben ild, inklusive kogeplader.
- 15 Brug ikke apparatet til andet end dets tilsigtede brug.
- 16 Korrekt vedligeholdelse anbefales efter hver brug. Se "Pleje, rengøring og opbevaring". Lad apparatet køle af til stuetemperatur, før det rengøres eller gemmes.
- 17 **⚠ CAUTION** Spildt mad kan forårsage alvorlige forbrændinger. Der leveres et kort strømforsyningskabel for at reducere farerne ved at gribe, snuble og sammenvikle. Hold apparatet og ledningen væk fra børn. Lad aldrig ledningen hænge ud over kanten af et bord eller en disk, brug aldrig en stikkontakt under bordet og brug den aldrig med en forlængerledning.
- 18 Forsøg ikke at reparere, udskifte, ændre eller modificere apparatets komponenter. Dette kan forårsage elektrisk stød, brand og/eller personskade og vil annullere garantien.
- 19 Undgå at manipulere med nogen af sikkerhedsmekanismerne.

⚠ ADVARSEL

Læs denne vejledning omhyggeligt og fuldstændigt, og opbevar den til fremtidig reference. Manglende overholdelse af sikkerhedsanvisningerne kan medføre alvorlig personskade eller skade

VIGTIGE SIKKERHEDSFORANSTALTNINGER

- 20 Brug ikke apparatet i andre elektriske systemer end 220–240 V~ 50–60 Hz. Brug det ikke med strømomformere eller adaptere.
- 21 Undlad at fylde airfryerkurven for meget op. Overfyldning kan medføre, at mad kommer i kontakt med varmelegemet, hvilket kan resultere i brand og/eller personskade.
- 22 Tildæk ikke luftventilationen, mens apparatet er i drift. Dette forhindrer jævn tilberedning og kan beskadige apparatet.
- 23 Hæld aldrig olie i ovnrummet. Der kan opstå brand og personskade.
- 24 Apparatets indvendige temperatur når flere hundrede grader under tilberedningen. For at undgå personskade må du aldrig placere ubeskyttede hænder inde i apparatet, før det er afkølet til stuetemperatur.
- 25 Undlad at placere apparatet mod en væg eller andre apparater under madlavning. Brug ikke apparatet på eller i nærheden af brændbare materialer som duge og gardiner. Anbring ikke noget oven på apparatet.
- 26 Der frigives varm luft gennem luftventilationen, når det er i drift. Hold dine hænder og dit ansigt i sikker afstand fra luftventilationen, og vær meget forsigtig, når du fjerner tilbehøret fra apparatet.
- 27 Hvis enheden udsender sort røg, skal du trykke på Cancel og straks tage stikket ud af stikkontakten. Afvent at røgen stopper, før du fjerner airfryerkurven, og rengør derefter apparatet grundigt.
- 28 Efterlad ikke apparatet uden opsyn under brug.
- 29 Tilslut aldrig dette apparat til en ekstern timer-switch eller et separat fjernbetjeningssystem.
- 30 Vær meget forsigtig, når du fjerner varmt tilbehør fra ovnrummet eller bortskaffer varmt fedt.
- 31 Overdimensionerede fødevarer og/eller metalredskaber må ikke sættes i ovnrummet, da det kan medføre risiko for brand og/eller personskade.
- 32 Opbevar ikke andet materiale end det medfølgende tilbehør i ovnrummet, når det ikke er i brug.
- 33 Anbring ikke brændbare materialer i ovnrummet, såsom papir, pap, plast, polystyren eller træ.

ADVARSEL

Læs denne vejledning omhyggeligt og fuldstændigt, og opbevar den til fremtidig reference. Manglende overholdelse af sikkerhedsanvisningerne kan medføre alvorlig personskade eller skade

VIGTIGE SIKKERHEDSFORANSTALTNINGER CE

- 34 Det medfølgende tilbehør må ikke bruges i mikrobølgeovn, brødrister ovn, konvektion eller konventionel ovn eller på et keramisk, elektrisk, induktions- eller gaskomfur eller en udendørs grill.

GEM DENNE VEJLEDNING.

⚠ ADVARSEL

For at undgå personskade skal du have læst og forstået instruktionerne i denne brugervejledning, inden du forsøger at bruge dette apparat.

⚠ ADVARSEL

Fare for elektrisk stød. Brug kun stik med jordforbindelse

- Fjern IKKE jordforbindelsen.
- Brug IKKE en adapter.
- Brug IKKE en forlængerledning.

Manglende overholdelse af disse instruktioner kan resultere i elektrisk stød og/eller alvorlig personskade.

⚠ ADVARSEL







MANGLENDE OVERHOLDELSE AF NOGEN AF DISSE VIGTIGE SIKKERHEDSFORANSTALTNINGER OG/ELLER VEJLEDNING I SIKKER BRUG ER MISBRUG AF DIT APPARAT OG KAN ANNULLERE DIN GARANTI SAMT SKABE RISIKO FOR ALVORLIG PERSONSKADE.

Særlige instruktioner om ledningen

I henhold til CE-sikkerhedskrav leveres et kort strømforsyningskabel for at reducere farerne ved at gribe, snuble og sammenvikle.

Dette apparat har et stik med jordforbindelse. For at reducere risikoen for elektrisk stød skal strømledningen sluttes til en stikkontakt med jord og som er let tilgængelig.

Produktspecifikationer

					
Vortex 4	1400 - 1650 W	220-240 V ~ 50-60 Hz	3.7 Litres	3.92 kg	cm: 25.7D x 33.1W x 28.0H
Vortex 6	1450-1700 W	220-240 V~ 50-60Hz	5.7 Litres	5.48 kg	cm: 37.9D x 31.4W x 32.6H

Find dit modelnavn og serienummer

Find begge disse på klassificeringsmærkatet på bagsiden af airfryeren, nær strømledningen.

Velkommen til Instant Cooking-verdenen

Som den nye ejer af en Instant Vortex 4-i-1-airfryer vil vi gerne byde dig velkommen til vores Instant Community. Hos Instant Brands er vi opsat på at hjælpe hjemmekokke over hele verden med at lave sundere mad og få lækre måltider på bordet hurtigere og lettere end nogensinde før. Vores multifunktionelle madlavningsapparater tænder din passion for at lave fantastiske måltider. Vi har skabt en verden af madlavningsressourcer, der hjælper dig på din rejse mod at skabe en række kulinariske mesterværker derhjemme..



Download **Instant Pot-appen** for at få adgang til 1000+ opskriftsideer.



Deltag sammen med andre Instant-hjemmekokke på **Instant Pot UK** community på Facebook for tip, tricks og inspiration fra de opskrifter, de har skabt.



Abonner på vores e-nyhedsbrev for at modtage regelmæssige opskriftsbøger og finde din næste middagsfavorit.



Og selvfølgelig vil vi gerne høre fra dig, så glem ikke at tagge os online **@instantpotuk** og dele dine oplevelser og de retter, du skaber ved hjælp af **#InstantChefAtHome #instantpot**.

Sig goddag til det sunde og bekvemme alternativ til friturestegning. Din airfryer kan skabe alle dine foretrukne stegte madvarer med lidt eller ingen olie samt bage lækre desserter, skabe perfekte stege og genopvarme gårsdagens rester. Hvis du har kommentarer eller spørgsmål, bedes du kontakte os via helpdesk på www.instantpot.co.uk/support/instant-pot-help-desk/ eller ved at sende en e-mail til EUSupport@instantbrands.com. Du kan også finde siden Ofte stillede spørgsmål på vores hjemmeside nyttig. Den besvarer almindelige airfryer-spørgsmål. Endelig må du ikke glemme at registrere dit apparat online, bare gå til www.instantpot.co.uk.

Produkt, dele og tilbehør

Før du bruger din nye airfryer, skal du sørge for, at alt er til stede og beskrevet.

Airfryer

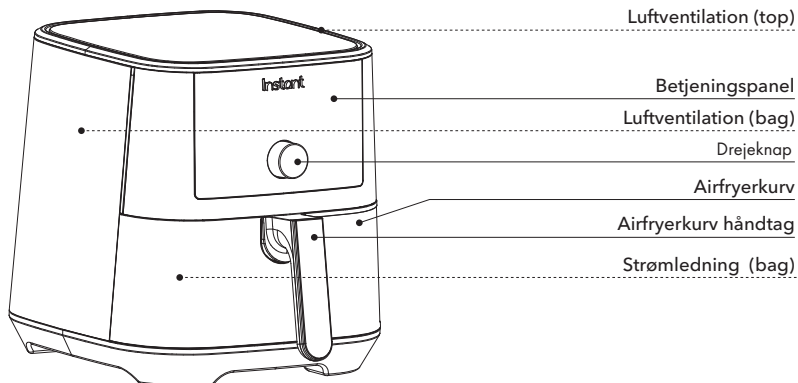

Illustrationer i dette dokument er kun til reference og kan være forskellige fra det aktuelle produkt. Referer altid til det aktuelle produkt.

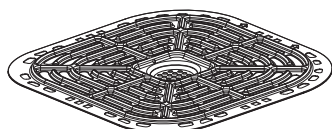
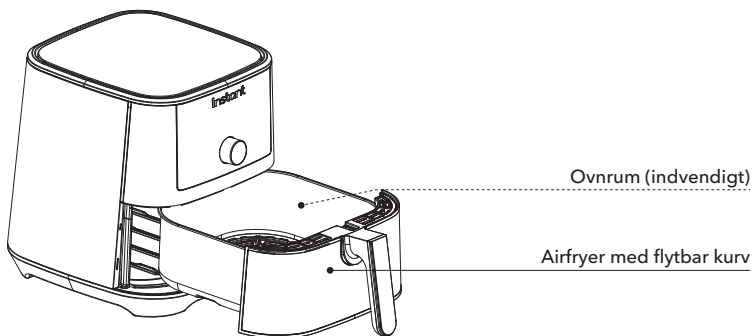

Stegeplade

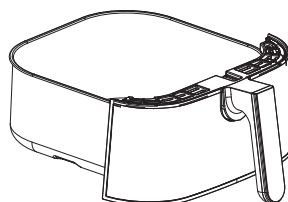

Airfryerkurv

Kom godt i gang



"En opskrift har ingen sjæl. Det er dig som kok, der skal give opskriften sjæl."

– Thomas Keller

Indledende opsætning

- 01** Tag din Vortex ud af kassen!
 - 02** Fjern airfryerkurven, og kontroller, om der er løst emballagemateriale, inden du bruger den første gang.
 - 03** Du kan være fristet af at sætte din airfryer på komfuret – men gør det ikke! Anbring den på en stabil, plan overflade væk fra brændbart materiale og eksterne varmekilder. Anbring ikke din airfryer oven på noget andet apparat.
 - 04** Følg instruktionerne for **Pleje, rengøring og opbevaring** når du vasker din airfryer inden den første brug.
-  Fjern ikke sikkerhedsadvarselsmærkaterne eller klassificeringsmærkatet fra airfryeren..

⚠ ADVARSEL

Læs de vigtige sikkerhedsforanstaltninger inden brug af apparatet. Manglende læsning og efterlevelse af disse sikkerhedsinstruktioner kan resultere i skade på apparatet, materiel skade og personskade.

Anbring ikke apparatet på en kogeplade eller på et andet apparat eller i en varm ovn. Varme fra en ekstern kilde vil beskadige apparatet.



For at undgå risikoen for brand, materielle skader og/eller personskader må du ikke placere noget ovenpå apparatet og ikke blokere luftventilationen.

Kom godt i gang



Indledende testkørsel

Brug et par minutter på at lære din Instant Vortex at kende.

Trin 1: Opsætning af airfryeren til madlavning

- 01** Slut netledningen til en 220-240 V strømkilde.
Airfryeren er i standbytilstand, og displayet viser **OFF**.
- 02** Fjern airfryerkurven fra ovnrummet.
- 03** Anbring stegepladen i bunden af friturekurven (hvis den ikke allerede er anbragt).
 Sørg for, at den lille indikatorpil på stegepladen peger mod bagsiden zeller forsiden af airfryerkurven.
- 04** Sæt airfryerkurven tilbage i ovnrummet.
- 05** Tryk på **Air Fry**.
- 06** Tryk på **Temp**, drej derefter drejeknappen for at justere tilberedningstemperaturen til 205 °C.
 Hvert smartprogram gemmer automatisk de justeringer, du foretager af tid og temperatur, når du trykker på **Start**.
- 07** Tryk på **Start** for at starte!
Displayet viser **On**, og status for tilberedningen viser Preheat.
 De første par gange, du bruger din airfryer, bemærker du måske en stærk lugt af plastik. Dette er normalt, ugiftigt og forsvinder hurtigt.

Trin 2: Madlavning

- 01** Når din airfryer er varm nok, viser displayet **Add Food (tilføj mad)**.
 Til denne første test må du ikke komme mad i airfryerkurven.
Fjern og gen-indsæt forsigtigt airfryerkurven. Displayet viser tilberedningstid og temperatur, og tilberedningsstatus viser **Cook**.
- 02** Halvejs gennem tilberedningen viser displayet **turn Food (vend mad)**.
Vent i 10 sekunder, indtil programmet automatisk genoptages, eller fjern og indsæt airfryerkurven for at stoppe og genoptage programmet manuelt.
- 03** Når der er 1 minut tilbage, tæller displayet den resterende tilberedningstid ned i sekunder.
Når smartprogrammet er afsluttet, viser displayet **End**, og ventilatoren blæser et stykke tid for at hjælpe med at afkøle airfryeren.
- 04** Tryk **Cancel** for at gå tilbage til standbytilstand og begynde med rigtig madlavning!
 Hvis du glemmer dette sidste trin, bipper airfryeren for at minde dig om det efter 5, 30 og 60 minutter.

FORSIGTIG

Airfryeren og kurven er varme under og efter tilberedningen. Rør IKKE de varme overflader for at undgå risikoen for forbrændingsskade. Lad airfryeren køle ned til rumtemperatur, og gør derefter apparatet rent i henhold til instruktionerne i **Pleje, rengøring og opbevaring**.

Betjeningspanel

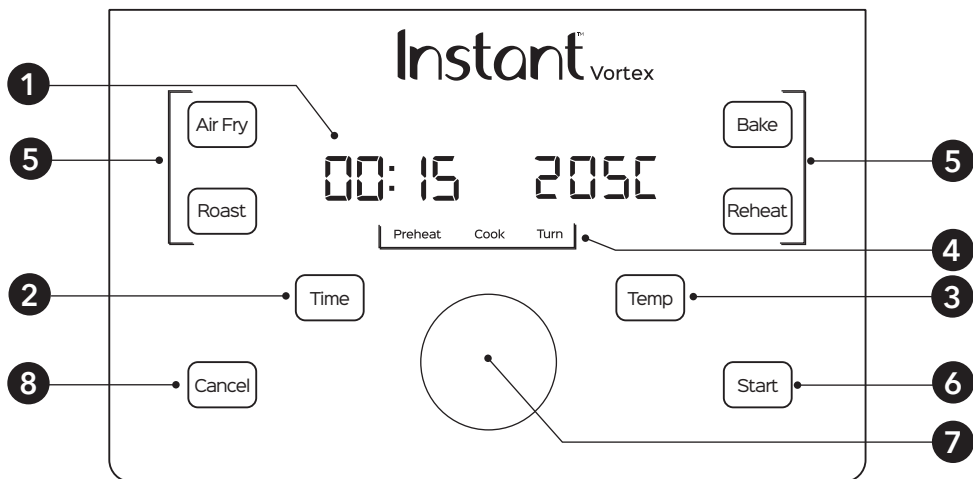

Illustrationer i dette dokument er kun til reference og kan være forskellige fra det aktuelle produkt. Referer altid til det aktuelle produkt.

Er der noget, der mangler eller er beskadiget?

Tag kontakt til en **Kundeservice-rådgiver** pr. e-mail på EUSupport@instantbrands.com eller pr. telefon til **+44 (0) 3331 230051** og vi skal med glæde få noget magi til at ske for dig!

1	Tid/temperaturdisplay	Viser tilberedningstid, den indstillede temperatur, påmindelsesmeddelelser og fejlmeddelelser.
2	Time (tid)	Tryk på Time , hvis du vil regulere tilberedningstiden.
3	Temp (temperatur)	Tryk på Temp , hvis du vil regulere tilberedningstemperaturen.
4	Cooking Status (tilberedningsstatus)	Preheat (forvarm), Cook (tilbered) og Turn (vend).
5	Smartprogrammer	<ul style="list-style-type: none">• Airfry• Roast (stege)• Bake (bage)• Reheat (genopvarme)
6	Drejeknap	Drej for at justere tilberedningstid og temperaturer. Tryk for at tænde displayet.
7	Start	Tryk Start for at starte et valgt smartprogram.
8	Cancel (annuller)	Tryk Annuller for at stoppe et smartprogram til enhver tid og gå tilbage til standby.

Find den komplette brugsanvisning online på instantpot.co.uk.

Betjeningspanel

Indstillinger

For at gøre dette....	Gør dette!
Væk airfryeren.	Berør en vilkårlig knap, tryk på drejeknappen, eller fjern og genindsæt kurven for at vække airfryeren. Displayet viser OFF for at fortælle dig, at den er i standbytilstand og klar til handling.
Tænd og sluk for lyde.	I standbytilstand skal du trykke på og holde på både Time og Temp i 5 sekunder.  Fejlalarming kan ikke gøres lydløs.
Skift temperaturskala (°C eller °F).	I standbytilstand skal du trykke på og holde på Temp tasten i 5 sekunder for at skifte mellem °C og °F.
Gem en brugerdefineret tilberedningstid.	Vælg et smartprogram, tryk derefter på Time , og brug drejeknappen til at justere tiden, som du vil. Tryk på Start for at gemme ændringen.
Gem en brugerdefineret temperatur.	Vælg et smartprogram, tryk derefter på Temp , og brug drejeknappen til at justere temperaturen, som du vil. Tryk på Start for at gemme ændringen.
Nulstil et individuelt smartprogram.	I standbytilstand skal du trykke på og holde på den smartprogramtast, du vil nulstille (for eksempel: Airfry) i 5 sekunder. Tilberedningstiden og temperaturen for smartprogrammet gendannes til fabriksindstillingerne.
Nulstil et smartprogram.	I standbytilstand skal du holde drejeknappen nede i 5 sekunder. Tilberedningstiden og temperaturen for smartprogrammet gendannes til fabriksindstillingerne.

Betjeningspanel

Tilberedningsstatus

00:15 205C

Preheat

Cook

Turn

Airfryeren varmer op til den perfekte temperatur til madlavning.

Tilberedning er i gang

Maden er klar til at blive vendt eller rystet som krævet af din opskrift

 Ikke anvendelig til genopvarmning

 Kun anvendelig med Airfry og Roast (stegning).

Statusmeddelelser

OFF	Airfryeren er i standbytilstand.
On	Et smartprogram er i Preheat -stadiet.  Ikke anvendelig til Reheat (genopvarmning).
Add Food	Denne meddelelse kommer frem for at fortælle dig, at airfryeren har nået den perfekte tilberedningstemperatur, og at mad kan lægges i kurven (hvis det ikke allerede er sket).  Ikke anvendelig til Reheat (genopvarmning).
00:15	Displayet viser tilberedningstid og meddelelser på skærmen.
205C	Displayet viser også den indstillede tilberedningstemperatur og meddelelser på skærmen.
Turn Food	Maden er klar til at blive vendt eller rystet som anbefalet af din opskrift.  Kun anvendelig med Airfry og Roast (stegning).
End	Smartprogrammet er færdigt.

Madlavning

Madlavning i Vortex er hurtig og nem - mad lægges ind, og kommer sprød og lækker ud!

Find de fulde instruktioner til brug og madlavningstabeller online på instantpot.co.uk, og besøg vores opskriftsside på instantpot.co.uk for sjove opskriftsinstruktioner, der er nemme at følge. Du kan også downloade den gratis Instant Pot-app for at søge i opskrifter, gemme favoritter og mere, på instantpot.com/app.

Airfry, Roast (stege), Bake (bage) og Reheat (genopvarme)

Disse programmer giver dine måltider den rige, sprøde smag af friturestegning med lidt eller ingen olie, så du kan sige "Farvel!" til det fedtede rod og de ekstra kalorier! Forudindstillingerne er et udgangspunkt, som du kan eksperimentere med for at få de resultater, du bedst kan lide.

Smart program	Model	Standardtid	Tidsinterval	Standard temperatur	Temperaturinter val
Airfry	Vortex 4	17 minutter (00:17)	1 minut til 1 time (00:01 to 01:00)	205°C	82 til 205°C
	Vortex 6	15 minutter (00:15)	1 minut til 1 time (00:01 to 01:00)	196°C	82 til 205°C
Roast (stege)	Vortex 4	18 minutter (00:18)	1 minut til 1 time (00:01 to 01:00)	205°C	82 til 205°C
	Vortex 6	18 minutter (00:18)	1 minut til 1 time (00:01 to 01:00)	193°C	82 til 205°C
Bake (bage)	Vortex 4	22 minutter (00:22)	1 minut til 1 time (00:01 to 01:00)	176°C	82 til 205°C
	Vortex 6	30 minutter (00:30)	1 minut til 1 time (00:01 to 01:00)	185°C	82 til 205°C
Reheat (genopvarme)	Vortex 4	10 minutter (00:10)	1 minut til 1 time (00:01 to 01:00)	138°C	49 til 182°C
	Vortex 6	10 minutter (00:10)	1 minut til 1 time (00:01 to 01:00)	138°C	49 til 182°C

⚠ FORSIGTIG

For at undgå risiko for brand, materielle skader og personskader, MÅ DU IKKE sprøjte olie ind i ovnrummet.

⚠ FORSIGTIG

Airfryer-ovnen og airfryer-tilbehøret vil være varmt under og efter madlavning. For at undgå forbrændinger, rør ikke ved varme overflader med ubeskyttede hænder. Tillad delene at køle ned til stuetemperatur, læg rengøre dem i henhold til instruktionerne om Pleje, rengøring og opbevaring.

Altid bruge den rigtige hånd beskyttelse og håndtering ekstrem forsigtighed når derefter mad i eller fjern den fra det varme ovnrum.

Pleje, rengøring og opbevaring

Rengør din airfryer og tilbehør efter hver brug.

Tag altid airfryerens stik ud, og lad den køle af til stuetemperatur inden rengøring. Brug aldrig skrappes kemiske rengøringsmidler, skurepulver eller -pulver på nogen af delene eller komponenterne.

Lad alle overflader tørre grundigt inden brug og inden opbevaring.

Del eller tilbehør	Rengøringsmetode og noter
Airfryerkurv	<ul style="list-style-type: none">• Rengør kurven med en svamp eller en klud og varmt vand og opvaskemiddel, og skyl derefter godt. Sørg for, at alt fedt og alle madrester fjernes.• Nedsænk IKKE kurven i vand eller anden væske• Kurven må IKKE maskinvaskes.
Stegeplade	<ul style="list-style-type: none">• Rengør stegepladen med en klud eller svamp og varmt vand og sæbe.• Stegepladen har en slip-let-belægning. Brug IKKE metalrengøringsredskaber for at undgå skader på slip-let-belægningen.
Ovnrøm	<ul style="list-style-type: none">• Rengør ovnrømmet med en svamp eller en blød klud og varmt vand og opvaskemiddel.• For at fjerne stegefedt og madrester fra ovnrømmet, sprayeres det med en blanding af bagepulver og eddike og tørres af med en fugtig klud.• Ved stædige pletter skal blandingen sidde på det berørte område i flere minutter, før det skrubbes rent.• Kontroller varmelegemet for oliesprøjt og madrester. Rengør varmelegemet med en fugtig klud efter behov. Sørg for, at varmelegemet er helt tørt inden næste brug.
Udvendigt	<ul style="list-style-type: none">• Rengør med en blød, fugtig klud eller svamp og tør den af.

Enhver anden service skal udføres af en autoriseret repræsentant.

⚠ WARNING

For at undgå risiko for elektrisk stød og personskade:

- Nedsænk ikke apparatet i vand.
- Skyl ikke apparatet under en vandhane.
- Gør ikke benene på strømstikket våde.

Uden korrekt rengøring kan der dannes mad og fedtpletter omkring varmelegemet, hvilket kan medføre risiko for røg, brand og personskade.

Hvis du ser eller lugter røg, skal du trykke på Cancel, og tage apparatets stik ud af stikkontakten og lade det køle af. Fjern madstænk eller fedt med en blød klud og et mildt rengøringsmiddel.

Garanti

Begrænset garanti

Instant Brands (Ireland) Limited og Instant Brands Inc. (samlet "Selskabet") garanterer, at dette apparat er fri for mangler i udførelse og materiale under normal husholdningsbrug i en periode på et (1) år fra datoen for det oprindelige køb. Denne begrænsede garanti gælder kun for den oprindelige køber og brug af apparatet i Storbritannien. Denne garanti dækker ikke apparatets brug uden for Storbritannien.

Bevis for den oprindelige købsdato, og hvis anmodet herom, er det nødvendigt at returnere dit apparat for at opnå service i henhold til denne begrænsede garanti. Forudsat at dette apparat betjenes og vedligeholdes i overensstemmelse med de skriftlige instruktioner, der følger med apparatet (som også findes på instantpot.co.uk), vil Selskabet efter eget skøn enten: (i) reparere mangler i materialer og udførelse eller (ii) udskifte apparatet. Hvis apparatet udskiftes, udløber den begrænsede garanti på udskiftningsapparatet 12 måneder fra datoen for det oprindelige forbrugerkøb.

Virksomheden er ikke ansvarlig for forsendelsesomkostninger til garantiservice.

Begrænsning og undtagelser

Enhver ændring eller forsøg på at ændre dit apparat kan forstyrre den sikre betjening af apparatet og kan resultere i alvorlig personskade og skade. Enhver ændring eller forsøg på at ændre dit apparat eller en hvilken som helst del deraf annullerer garantien, medmindre en eller flere ændringer eller forandringer udtrykkeligt er godkendt af Selskabet

Denne garanti dækker ikke (1) normal slitage; (2) skader, der skyldes uagtsom, urimelig eller forkert brug af apparatet, forkert montering eller demontering, brug i strid med betjeningsvejledningen, manglende udførelse af rimelig og nødvendig vedligeholdelse, naturkatastrofer (såsom brand, oversvømmelse, orkaner og tornadoer), eller reparation eller ændring udført af nogen, medmindre Selskabet udtrykkeligt instruerer og godkender det; og (3) reparationer, hvor dit apparat bruges til andet end normal husholdningsbrug og på en måde, der er i strid med offentliggjorte bruger- eller betjeningsvejledninger.

I det omfang, det er tilladt i henhold til gældende lov, er Selskabets eventuelle ansvar for ethvert påstået defekt apparat eller del begrænset til reparation eller udskiftning af apparatet eller en del deraf, og må ikke overstige købsprisen for et sammenligneligt erstatningsapparat. Undtagen som udtrykkeligt angivet heri og i det omfang, loven tillader det, (1) giver Selskabet ingen garantier, betingelser eller erklæringer, udtrykkeligt eller underforstået, brug, handelsskik eller på anden måde med hensyn til apparatet eller dele omfattet af denne garanti og (2) Selskabet er ikke ansvarlig for indirekte, tilfældige eller følgeskader, der opstår som følge af eller i forbindelse med apparatets brug eller ydelse eller skader i forbindelse med økonomisk tab, tab af ejendom, tab af indtægter eller fortjeneste, tab af nydelse eller brug, omkostninger til fjernelse, installation eller andre følgeskader af nogen art eller form.

Du har muligvis rettigheder og retsmidler i henhold til gældende lovgivning, som er ud over enhver rettighed eller retsmiddel, der måtte være tilgængeligt under denne begrænsede garanti.

Garanti

Garantiregistrering

Besøg instantpot.co.uk/support/register for at registrere dit apparat. Du bliver bedt om at angive dit navn, din e-mailadresse, butiksnavnet, købsdato, modelnummer og serienummer (som begge findes på apparatet). Denne registrering giver os mulighed for at holde dig opdateret om produktudvikling og opskrifter og kontakte dig, hvis der mod al forventning udsendes en produksikkerhedsmeddelelse. Ved at registrere anerkender du, at du har læst og forstået brugsanvisningen og de advarsler, der ledsager apparatet.

Garantiservice

- Dit navn, e-mailadresse eller telefonnummer.
- En kopi af den originale købskvittering med ordrenummer, model og serienummer.
- En beskrivelse af produktfejlen, inklusive eventuelle fotografier eller video, hvis det er muligt.

Garantiregistrering

Instant Brands (Ireland) Limited,
One Spencer Dock,
North Wall Quay,
Dublin 1, Ireland.

E-mail: EUSupport@instantbrands.com

Telefon: +44 (0) 3331 230051

Denne garanti blev sidst opdateret den 1. september 2019 for alle produkter, der er solgt fra [1. november 2019]. Hvis dit produkt leveres med vores ældre garantiversion, bliver din garanti fortsat opfyldt.

Genbrug

Dette apparat overholder WEEE-direktivet 2012/19/EU om bortskaffelse af elektrisk og elektronisk udstyr (WEEE). Dette apparat overholder det europæiske direktiv for elektromagnetisk kompatibilitet (EMC) 2014/30/EU og dets revisioner samt lavspændingsdirektivet (LVD) 2014/35/EU og dets revisioner.

Denne markering indikerer, at dette produkt ikke må bortskaffes sammen med andet husholdningsaffald i hele Storbritannien. For at forhindre mulig skade på miljøet eller menneskers sundhed ved ukontrolleret bortskaffelse af affald skal du genbruge det ansvarligt for at fremme bæredygtig genbrug af materialekilder. For at returnere din brugte enhed skal du bruge retur- og indsamlingssystemerne eller kontakte kundeservice for yderligere genbrugs- og WEEE-oplysninger.



Instant™

Instant Brands Inc.

Instant Brands (Ireland) Limited,
One Spencer Dock,
North Wall Quay,
Dublin 1, Ireland.

Registrer dit produkt i dag

www.instantpot.co.uk/support/register

Abonner på vores nyhedsbrev

Kontakt os

+44 (0) 3331 230051

EUSupport@instantbrands.com
instantpot.co.uk



Deltag i det officielle Instant Pot Community

www.facebook.com/groups/InstantPotUKCommunity

Download gratis app



Tag os i dine kreationer

-  @instantpotUK
-  @InstantpotUK
-  @instantpotUK
-  @InstantpotUK
-  @InstantBrandsUK

Fremstillet i Kina
Copyright © 2021 Instant Brands™ Inc
885-0323-91